



SIKMALI
KABLO
PABUÇLARI

KABLO
YÜKSÜKLERİ



KABLO
UCLARI

HAT
KLEMENSİ

pastelektrik.com

OCAK **2026** FİYAT LİSTESİ



SKP SIKMALI KABLO PABUÇLARI

EKONOMİK TİP (SKP) SIKMALI KABLO PABUCU	3
STANDART TİP (SKP) SIKMALI KABLO PABUCU	4-5
BİMETAL AL-CU KABLO PABUCU	6
45 DERECE AÇILI SIKMALI KABLO PABUÇLARI	7
90 DERECE AÇILI SIKMALI KABLO PABUÇLARI	8
ALÜMİNYUM SIKMALI KABLO PABUCU	9
STANDART TİP EK MUFLARI	10
ALÜMİNYUM EK MUFLARI	11



KABLO YÜKSÜKLERİ

İZOLELİ KABLO YÜKSÜKLERİ	12
İKİZ KABLO YÜKSÜKLERİ	13
İZOLESİZ KABLO YÜKSÜKLERİ	14



KABLO UÇLARI

YUVARLAK TİP İZOLELİ KABLO UÇLARI	15
ÇATAL TİP İZOLELİ KABLO UÇLARI	16
DİŞİ FASTON TİP İZOLELİ KABLO UÇLARI	17
TAM İZOLELİ DİŞİ FASTON TİP KABLO UÇLARI	17
ERKEK FASTON TİP TERMİNALLER	18
ERKEK/DİŞİ GERİ DÖNÜŞLÜ TERMİNALLER	18



EL ALETLERİ

KABLO PABUCU SIKMA PENSELERİ	19-22
ELEKTRİK ATÖLYELERİNE YÖNELİK KÜÇÜK EL ALETLERİ	23-24
KABLO KANALI, RAY KESME VE SAC DELME ALETLERİ	25-26



HAT KLEMENSİ

EKONOMİK TİP ALÜMİNYUM KLEMENSLER	27
TSE'Lİ TİP ALÜMİNYUM KLEMENSLER	28

ÖZEL İMALATLAR

95MM ² ÇELİK ÖRGÜLÜ TOPRAKLAMA TELİ	29
GALVANİZLİ TOPRAKLAMA PABUCU	29
GALVANİZLİ TOPRAKLAMA KLEMENSİ	29
GALVANİZLİ TOPRAKLAMA KLEMENSİ	29

SKP SIKMALI KABLO PABUÇLARI

EKONOMİK TİP (SKP) SIKMALI KABLO PABUCU

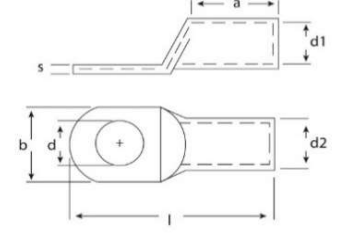

Malzeme	: EN13600 standart bakır
Yüzey	: Kalay

Sipariş Kodu	Kablo Kesiti (mm ²)	Delik Çapı Φ	Ölçüler (mm)						Kutu/Amb. Adet	Birim Fiyatı TL/Adet
			d	d1	d2	l	a	b		
PE 16-6	16	M6	6,5	5,5	7,0	32,5	11,0	10,5	500	19,00
PE 16-8		M8	8,5	5,5	7,0	32,5	11,0	13,0		
PE 25-8	25	M8	8,5	7,0	9,0	38,5	16,0	13,0	400	32,00
PE 35-8	35	M8	8,3	8,5	10,5	43,5	19,0	15,5	300	43,00
PE 50-10	50	M10	10,5	10,1	12,1	51,5	21,0	17,6	200	52,00
PE 70-10	70	M10	10,5	11,5	14,0	55,5	23,0	20,7	125	81,00
PE 95-10	95	M10	10,5	13,5	16,0	58,5	26,0	23,5	80	103,00
PE 120-12	120	M12	13,0	15,5	18,0	71,0	29,0	26,7	60	140,00
PE 150-12	150	M12	13,0	16,5	20,0	76,0	30,0	29,2	40	243,00
PE 185-16	185	M16	17,0	18,5	22,0	82,0	33,0	32,3	40	280,00
PE 240-16	240	M16	17,0	21,5	25,5	89,0	38,0	37,6	30	380,00



* Koyu renk ile belirtilen kablo pabuçları standart üretimimizdir. Diğer ölçüler için stok durumunu sorunuz.
 * Ürünlerimiz elektrolitik bakırdan (E-Cu) tavlı, havşalı ve minimum 3 mikron kalay kaplıdır.
 * Firmamız önceden haber vermeksizin ürün ölçülerinde değişiklik yapma hakkını saklı tutar.

SKP SIKMALI KABLO PABUÇLARI

STANDART TİP (SKP) SIKMALI KABLO PABUCU

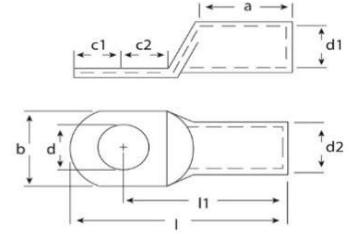

Malzeme	: EN13600 standart bakır
Yüzey	: Kalay

Sipariş Kodu	Kablo Kesiti (mm ²)	Delik Çapı Φ	Ölçüler (mm)								Kutu/ Amb. Adet	Birim Fyt. TL/Adet	
			d	d1	d2	l	l1	a	b	c1			c2
PS 10-6	10	M6	6,5	4,7	6,5	28,5	22,0	10,0	10,5	6,5	6,5	500	19,00
PS 10-8		M8	8,5	4,7	6,5	31,5	23,0	11,0	12,5	8,0	8,0	500	19,00
PS 10-10		M10	10,3	4,7	6,5	34,3	25,6	10,0	15,1	8,7	8,7	500	24,00
PS 16-6	16	M6	6,5	5,5	7,8	32,6	25,0	12,0	11,2	7,0	8,0	500	24,00
PS 16-8		M8	8,5	5,5	7,8	32,6	25,0	12,0	13,5	7,0	8,0	500	24,00
PS 16-10		M10	10,5	5,5	7,8	34,0	25,5	12,0	16,0	8,5	8,0	500	26,00
PS 16-12		M12	12,5	5,5	7,8	38,0	28,4	12,0	18,0	9,6	9,8	400	30,00
PS 25-6	25	M6	6,5	7,0	9,5	39,0	31,5	16,0	13,5	8,5	8,0	400	41,00
PS 25-8		M8	8,5	7,0	9,5	39,0	31,5	16,0	13,5	8,5	8,0	400	40,00
PS 25-10		M10	10,5	7,0	9,5	39,0	31,5	16,0	16,0	8,5	8,0	300	43,00
PS 25-12		M12	12,5	7,0	9,5	44,5	34,5	16,0	19,3	10,0	11,0	200	50,00
PS 35-6	35	M6	6,5	8,5	11,0	44,0	34,0	19,0	15,7	10,0	10,0	200	55,20
PS 35-8		M8	8,5	8,5	11,0	44,0	34,0	19,0	15,7	10,0	10,0	200	55,20
PS 35-10		M10	10,5	8,5	11,0	44,0	34,0	19,0	15,7	10,0	10,0	200	58,00
PS 35-12		M12	12,5	8,5	11,0	49,0	38,8	19,0	19,3	10,2	11,8	150	63,00
PS 50-8	50	M8	8,5	10,1	13,0	51,0	41,5	22,0	18,6	9,5	11,5	150	80,00
PS 50-10		M10	10,5	10,1	13,0	51,0	41,5	22,0	18,6	9,5	11,5	150	84,00
PS 50-12		M12	13,0	10,1	13,0	50,5	38,5	19,0	19,0	12,0	12,0	150	84,00
PS 50-14		M14	15,0	10,1	13,0	51,5	38,5	19,0	22,0	12,0	12,0	150	92,00
PS 70-8	70	M8	8,5	11,5	14,7	54,6	43,1	22,0	21,1	12,5	11,5	100	114,40
PS 70-10		M10	10,5	11,5	14,7	54,6	43,1	22,0	21,1	12,5	11,5	100	114,40
PS 70-12		M12	13,0	11,5	14,7	54,6	43,1	22,0	21,1	12,5	11,5	100	114,40
PS 70-14		M14	15,0	11,5	14,7	54,6	43,1	22,0	23,0	12,5	11,5	100	126,00

Fiyatlarımıza KDV dahil değildir.

SKP SIKMALI KABLO PABUÇLARI STANDART TİP (SKP) SIKMALI KABLO PABUCU



Sipariş Kodu	Kablo Kesiti (mm ²)	Delik Çapı Φ	Ölçüler (mm)								Kutu/ Amb. Adet	Birim Fyt. TL/Adet	
			d	d1	d2	l	l1	a	b	c1			c2
PS 95-8	95	M8	8,5	13,5	16,7	58,8	48,8	26,0	24,5	10,0	12,0	75	142,00
PS 95-10		M10	10,5	13,5	16,7	58,8	48,8	26,0	24,5	10,0	12,0	75	140,00
PS 95-12		M12	13,0	13,5	16,7	58,8	48,8	26,0	24,5	10,0	12,0	75	140,00
PS 95-14		M14	14,5	13,5	16,7	67,7	53,7	30,0	24,8	14,0	13,0	50	163,50
PS 95-16		M16	16,5	13,5	16,7	72,7	56,7	30,0	26,2	16,0	16,6	50	168,75
PS 120-10	120	M10	10,5	15,6	19,0	69,0	56,0	29,0	28,0	13,0	14,5	50	190,00
PS 120-12		M12	13,0	15,6	19,0	69,0	56,0	29,0	28,0	13,0	14,5	50	190,00
PS 120-16		M16	17,0	15,6	19,0	69,0	56,0	29,0	28,0	13,0	14,5	50	190,00
PS 150-10	150	M10	10,5	16,5	16,5	76,5	60,0	30,0	30,0	16,5	16,5	40	300,00
PS 150-12		M12	13,0	16,5	21,0	76,5	60,0	30,0	30,0	16,5	16,5	40	300,00
PS 150-16		M16	17,0	16,5	21,0	76,5	60,0	30,0	30,0	16,5	16,5	40	300,00
PS 185-12	185	M12	13,0	18,5	23,0	82,5	65,5	33,0	34,0	17,0	18,0	30	384,00
PS 185-16		M16	17,0	18,5	23,0	82,5	65,5	33,0	34,0	17,0	18,0	30	384,00
PS 240-12	240	M12	13,0	21,0	26,0	89,0	72,0	38,0	38,0	17,0	18,0	25	490,00
PS 240-16		M16	17,0	21,0	26,0	89,0	72,0	38,0	38,0	17,0	18,0	25	490,00
PS 300-12	300	M12	12,5	23,5	28,5	95,0	77,0	41,0	42,0	18,0	18,0	20	590,00
PS 300-16		M16	16,5	23,5	28,5	95,0	77,0	41,0	42,0	18,0	18,0	20	590,00

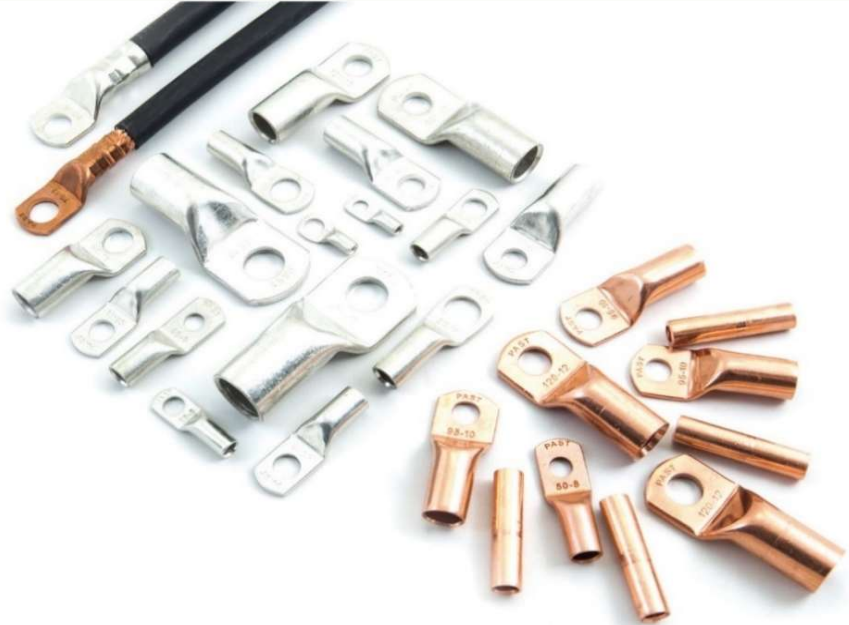
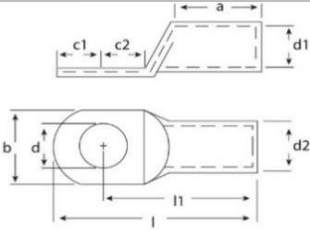

- * Koyu renk ile belirtilen kablo pabuçları standart üretimimizdir. Diğer ölçüler için stok durumunu sorunuz.
- * Ürünlerimiz elektrolitik bakırdan (E-Cu) tavlı, havşalı ve minimum 3 mikron kalay kaplıdır.
- * Firmamız önceden haber vermeksizin ürün ölçülerinde değişiklik yapma hakkını saklı tutar.

SKP SIKMALI KABLO PABUÇLARI BİMETAL AL-CU KABLO PABUCU

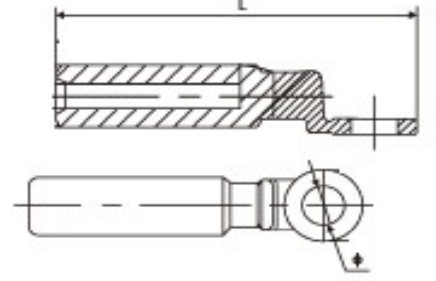

Malzeme	: %99 Alüminyum, Bakır
Çekme Derecesi	: 110MPa
Çalışma Sıcaklığı	: -40° ile +100°C

Sipariş Kodu	Kablo Kesiti (mm ²)	Delik Çapı Φ	Ölçüler (mm)		Kutu/ Amb. Adet	Birim Fyt. TL/Adet
			d	l		
PBM 16	16	M10	10,5	85,0	80	128,00
PBM 25	25	M10	10,5	85,0	80	128,00
PBM 35	35	M10	10,5	85,0	80	128,00
PBM 50	50	M12	13,0	90,0	60	158,00
PBM 70	70	M12	13,0	90,0	60	158,00
PBM 95	95	M12	13,0	90,0	60	158,00
PBM 120	120	M12	13,0	115,0	30	267,00
PBM 150	150	M12	13,0	115,0	30	267,00
PBM 185	185	M12	13,0	122,0	15	464,00
PBM 240	240	M12	13,0	122,0	15	464,00
PBM 300	300	M16	17,0	127,0	15	596,00
PBM 400	400	M16	17,0	160,0	5	842,00

AÇILI SIKMALI KABLO PABUÇLARI

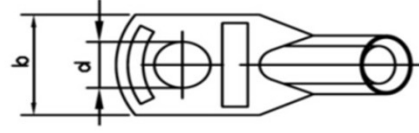
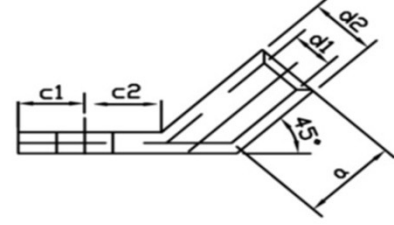

Malzeme : EN13600 standart bakır

Yüzey : Kalay

Sipariş Kodu	Kablo Kesiti (mm ²)	Delik Çapı Φ	Ölçüler (mm)							Kutu/ Amb. Adet	Birim Fyt. TL/Adet
			d	d1	d2	a	b	c1	c2		
PS 10-6/45	M6	6,5	6,5	4,7	6,5	11,5	12,0	5,5	7,0	500	26,00
PS 16-6/45	M6	6,5	6,5	5,5	7,8	13,0	13,0	5,5	6,5	400	36,00
PS 25-8/45	M8	8,5	8,5	7,0	9,5	17,5	13,5	6,8	9,2	300	52,00
PS 35-8/45	M8	8,5	8,5	8,5	11,0	20,0	16,0	8,3	9,7	200	71,00
PS 50-10/45	M10	10,5	10,5	10,1	13,0	22,5	18,0	10,0	12,0	100	110,00
PS 70-10/45	M10	10,5	10,5	11,5	14,7	24,0	21,5	10,0	12,0	80	148,00
PS 95-10/45	M10	10,5	10,5	13,5	16,8	27,0	25,0	10,0	12,0	60	170,00
PS 120-12/45	M12	12,5	12,5	15,6	19,0	30,0	29,0	13,0	14,5	40	235,00
PS 150-12/45	M12	12,5	13,0	16,5	21,0	30,0	31,0	14,0	17,0	30	380,00
PS 185-16/45	M16	16,5	16,5	18,5	23,0	34,5	37,0	17,0	18,0	20	470,00
PS 240-16/45	M16	16,5	16,5	21,0	26,0	35,0	41,0	17,0	18,0	15	610,00

AÇILI SIKMALI KABLO PABUÇLARI

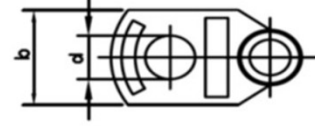
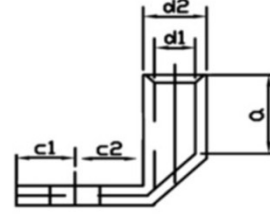

Malzeme	: EN13600 standart bakır
Yüzey	: Kalay

Sipariş Kodu	Kablo Kesiti (mm ²)	Delik Çapı Φ	Ölçüler (mm)							Kutu/ Amb. Adet	Birim Fyt. TL/Adet
			d	d1	d2	a	b	c1	c2		
PS 10-6/90	10	M6	6,5	4,7	6,5	11,5	12,0	5,5	7,0	500	26,00
PS 16-6/90	16	M6	6,5	5,5	7,8	13,0	12,0	5,5	6,5	400	36,00
PS 25-8/90	25	M8	8,5	7,0	9,5	17,5	13,5	6,8	9,2	300	52,00
PS 35-8/90	35	M8	8,5	8,5	11,0	20,0	16,0	8,3	9,7	200	71,00
PS 50-10/90	50	M10	10,5	10,1	13,0	22,5	18,0	10,0	12,0	100	110,00
PS 70-10/90	70	M10	10,5	11,5	14,7	24,0	21,5	10,0	12,0	80	148,00
PS 95-10/90	95	M10	10,5	13,5	16,8	27,0	25,0	10,0	12,0	60	170,00
PS 120-12/90	120	M12	12,5	15,6	19,0	30,0	29,0	13,0	14,5	40	235,00
PS 150-12/90	150	M12	12,5	16,5	21,0	30,0	31,0	14,0	17,0	30	380,00
PS 185-16/90	185	M16	16,5	18,5	23,0	34,5	37,0	17,0	18,0	20	470,00
PS 240-16/90	240	M16	16,5	21,0	26,0	35,0	41,0	17,0	18,0	15	610,00

SKP SIKMALI KABLO PABUCU ALÜMİNYUM SIKMALI KABLO PABUCU

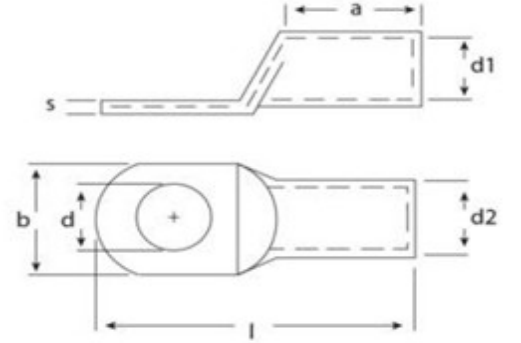

Malzeme	: E-Al
Yüzey	: Parlak

Sipariş Kodu	Kablo Kesiti (mm ²)	Delik Çapı Φ	Ölçüler (mm)						Kutu/Amb. Adet	Birim Fyt. TL/Adet
			d	d1	d2	l	a	b		
PA 16-8	16	M8	8,5	6	10	53	35	13	350	15,00
PA 25-8	25	M8	8,5	7	12	57	35	17	200	17,00
PA 35-8	35	M8	8,5	8,2	14	75	40	18	150	23,00
PA 50-10	50	M10	10,5	10	16	80	45	20	100	28,00
PA 70-10	70	M10	10,5	11,5	17,5	90	50	23	70	40,00
PA 95-12	95	M12	13	13,5	22	100	60	30	40	56,00
PA 120-12	120	M12	13	14,8	22	100	60	30	40	62,00
PA 150-12	150	M12	13	16,5	25	120	70	33	25	80,00
PA 185-16	185	M16	17	18,5	28,5	130	75	38	20	106,00
PA 240-16	240	M16	17	21	32	140	75	43	12	150,00
PA 300-16	300	M16	17	23,4	34	145	80,5	47	8	175,00
PA 400-16	400	M20	21	25,9	37,8	185	105	51	4	265,00

SIKMALI KABLO PABUÇLARI / COPPER CABLE LUGS
STANDART TİP EK MUFLAR / STANDART BUTT CONNECTORS

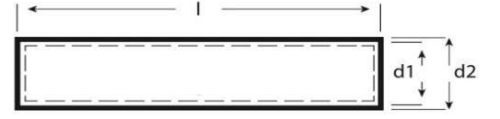

Malzeme : EN13600 standart bakır
Yüzey : Kalay

Material : Copper (EN13600)
Surface : Tin plated to protect
against corrosion

Sipariş Kodu	Kablo Kesiti (mm ²)	Ölçüler (mm)			Kutu/Amb. Adet	Birim Fyt. TL/Adet
		d1	d2	l		
PEM 10	10	4,7	6,5	29,0	800	21,00
PEM 16	16	5,5	7,8	33,5	400	27,40
PEM 25	25	7,0	9,5	40,5	250	44,20
PEM 35	35	8,5	11,0	46,0	200	70,00
PEM 50	50	10,1	13,0	52,0	150	97,70
PEM 70	70	11,5	14,7	57,0	100	131,70
PEM 95	95	13,5	16,8	62,0	75	165,00
PEM 120	120	15,6	19,0	73,0	50	245,00
PEM 150	150	16,5	21,0	80,0	30	350,00
PEM 185	185	18,5	23,0	87,0	25	420,00
PEM 240	240	21,0	26,0	94,0	20	560,00

SIKMALI KABLO PABUÇLARI / COPPER CABLE LUGS
EKONOMİK TİP EK MUFLAR / ECONOMIC BUTT CONNECTORS



Sipariş Kodu	Kablo Kesiti (mm ²)	Ölçüler (mm)			Kutu/Amb. Adet	Birim Fyt. TL/Adet
		d1	d2	l		
PCEM 16	16	5,5	7,0	33,5	400	21,00
PCEM 25	25	7,0	8,5	40,0	250	32,00
PCEM 35	35	8,5	10,0	46,0	200	43,00
PCEM 50	50	10,1	11,7	52,0	150	55,00
PCEM 70	70	11,5	13,5	56,5	100	80,00
PCEM 95	95	13,5	15,5	61,5	75	95,00
PCEM 120	120	15,5	17,6	72,0	60	140,00
PCEM 150	150	16,5	19,5	80,0	40	230,00
PCEM 185	185	18,5	21,5	86,0	25	250,00
PCEM 240	240	21,5	25,0	94,0	25	370,00

SKP SIKMALI KABLO PABUCU ALÜMİNYUM SIKMALI EK MUFU

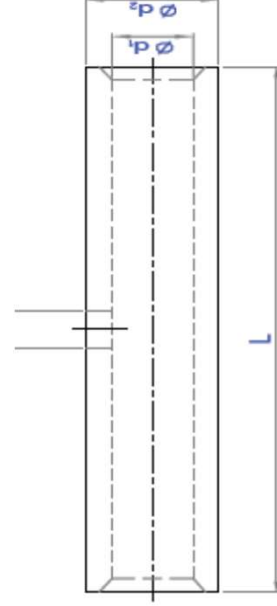

Malzeme	: E-Al
Yüzey	: Parlak

Sipariş Kodu	Kablo Kesiti (mm ²)	Ölçüler (mm)			Kutu/Amb. Adet	Birim Fyt. TL/Adet
		d1	d2	l		
PAM 16	16	6	10	60	350	15,00
PAM 25	25	7	12	60	200	17,00
PAM 35	35	8,2	14	75	150	23,00
PAM 50	50	10	16	80	100	28,00
PAM 70	70	11,5	17,5	90	70	40,00
PAM 95	95	13,5	22	100	40	56,00
PAM 120	120	14,8	22	100	40	62,00
PAM 150	150	16,5	25	120	25	80,00
PAM 185	185	18,5	28,5	130	20	106,00
PAM 240	240	21	32	140	12	150,00
PAM 300	300	23,4	34	145	8	175,00
PAM 400	400	25,9	37,8	170	4	265,00

KABLO YÜKSÜKLERİ İZOLELİ KABLO YÜKSÜKLERİ

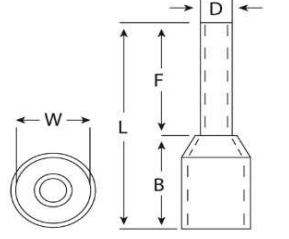

Sipariş Kodu	Ölçüler (mm)					Renk	Ambalaj Miktarı	Birim Fyt. TL/Adet
	F	L	W	B	D			
PIY-0,25/MV	8	12	1,90	4,40	1,10	Mavi	1000	1,18
PIY-0,34/TR	8	12	1,90	4,40	1,10	Turkuaz	1000	1,18
PIY-0,5/TR	8	14	2,60	6,00	1,30	Turuncu	1000	0,54
PIY-0,75/BY	8	14	2,80	6,30	1,50	Beyaz	1000	0,54
PIY-1/SR	8	14	3,00	6,30	1,70	Sarı	1000	0,54
PIY-1,5/KR	8	14	3,50	6,30	2,00	Kırmızı	1000	0,60
PIY-2,5/MV	8	14	4,20	7,40	2,50	Mavi	500	0,77
PIY-4/GR	10	17	4,80	7,40	3,20	Gri	500	1,28
PIY-6/SY	12	20	6,30	8,50	3,90	Siyah	250	1,77
PIY-10/BJ	12	22	7,60	8,80	4,90	Bej	100	2,21
PIY-16/YS	12	24	8,80	10,00	6,20	Yeşil	100	3,04
PIY-25/KH	16	28	11,20	12,00	7,70	Kahverengi	50	5,10
PIY-35/BJ	16	30	12,70	14,00	8,70	Bej	50	6,37
PIY-50/YS	20	36	15,00	16,00	10,90	Yeşil	25	11,76
PIY-70/SR	20	37	16,00	17,00	14,30	Sarı	25	21,56



KABLO YÜKSÜKLERİ İKİZ KABLO YÜKSÜKLERİ

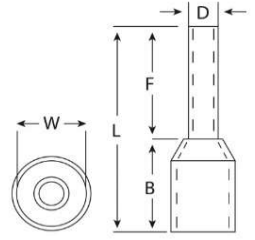

Sipariş Kodu	Ölçüler (mm)					Renk	Ambalaj Miktarı	Birim Fyt. TL/Adet
	F	L	W	B	D			
PIKY-2X0,5	8	14	5,00	6,50	1,80	Turuncu	1000	0,97
PIKY-2X0,75	8	14	5,50	6,70	2,10	Beyaz	500	1,03
PIKY-2X1	8	14	5,50	7,10	2,40	Sarı	500	1,08
PIKY-2X1,5	8	14	6,40	7,50	2,60	Kırmızı	500	1,33
PIKY-2X2,5	10	14	8,00	8,50	3,30	Mavi	250	2,11
PIKY-2X4	12	17	8,00	11,10	4,20	Gri	200	2,45
PIKY-2X6	14	20	9,50	12,10	5,30	Siyah	100	3,04
PIKY-2X10	14	27	12,60	12,60	6,90	Bej	50	4,66
PIKY-2X16	14	31	19,00	17,30	8,70	Yeşil	50	5,88



KABLO YÜKSÜKLERİ İZOLESİZ KABLO YÜKSÜKLERİ

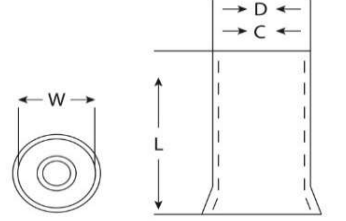

Sipariş Kodu	Ölçüler (mm)				Ambalaj Miktarı	Birim Fyt. TL/Adet
	L	W	D	C		
PY-0,5	10	2,10	1,30	1,00	2000	0,54
PY-0,75	10	2,30	1,50	1,20	1000	0,54
PY-1	10	2,50	1,70	1,40	1000	0,54
PY-1,5	10	2,80	2,00	1,70	1000	0,60
PY-2,5	12	3,40	2,50	2,20	1000	0,83
PY-4	12	4,00	3,20	2,80	1000	1,13
PY-6	12	4,70	3,90	3,50	500	1,52
PY-10	15	5,80	4,90	4,50	250	2,55
PY-16	15	7,50	6,20	5,80	250	3,14
PY-25	16	9,10	7,90	7,50	100	4,70
PY-35	16	10,20	8,70	8,30	100	5,41
PY-50	20	12,70	10,90	10,30	50	11,27



Fiyatlarımıza KDV dahil değildir.

KABLO UÇLARI

YUVARLAK TİP İZOLELİ KABLO UÇLARI



Standart : DIN 46237
 Malzeme : Bakır, Kalay Kaplı
 İzolasyon : PVC
 Çalışma Sıcaklığı : Max. 105° 600 V

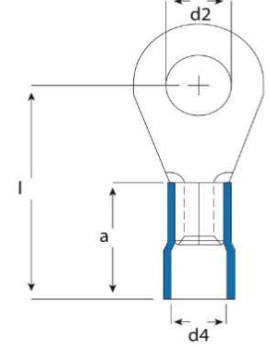

Sipariş Kodu	Kablo Kesiti (mm ²)	Cıvata Ölçüsü	Ölçüler (mm)				Ambalaj Miktarı	Birim Fyt. TL/Adet
			d2	l	d4	a		
PHT 0,5-1,5/3	0,50-1,50 mm ²	M3	3,2	14,0	4,1	10,0	200	1,76
PHT 0,5-1,5/4		M4	4,3	16,3	4,1	10,0	200	2,55
PHT 0,5-1,5/5		M5	5,3	17,0	4,1	10,0	200	2,60
PHT 0,5-1,5/6		M6	6,5	21,0	4,1	10,0	200	4,12
PHT 0,5-1,5/8		M8	8,4	21,0	4,1	10,0	200	4,12
PHT 1,5-2,5/3	1,50-2,50 mm ²	M3	3,2	14,3	4,5	10,0	200	3,14
PHT 1,5-2,5/4		M4	4,3	16,3	4,5	10,0	200	3,14
PHT 1,5-2,5/5		M5	5,3	17,8	4,5	10,0	200	3,23
PHT 1,5-2,5/6		M6	6,5	21,0	4,5	10,0	200	4,61
PHT 1,5-2,5/8		M8	8,4	21,0	4,5	10,0	200	4,61
PHT 1,5-2,5/10		M10	10,5	23,9	4,5	10,0	100	4,70
PHT 4-6/4	4-6 mm ²	M4	4,3	18,4	6,5	12,5	75	6,66
PHT 4-6/5		M5	5,3	20,8	6,5	12,5	75	6,66
PHT 4-6/6		M6	6,5	23,0	6,5	12,5	75	7,55
PHT 4-6/8		M8	8,4	26,2	6,5	12,5	75	9,80
PHT 4-6/10		M10	10,5	26,2	6,5	12,5	75	9,80
PHT 4-6/12		M12	13,0	28,5	6,5	12,5	75	10,00
PHT 8-10/5	8-10 mm ²	M5	5,3	25,3	8,0	17,0	50	9,60
PHT 8-10/6		M6	6,7	26,7	8,0	17,0	50	10,98
PHT 8-10/8		M8	8,4	30,7	8,0	17,0	50	13,23



KABLO UÇLARI

ÇATAL TİP İZOLELİ KABLO UÇLARI



Standart : DIN 46237
 Malzeme : Bakır, Kalay Kaplı
 İzolasyon : PVC
 Çalışma Sıcaklığı : Max. 105° 600 V

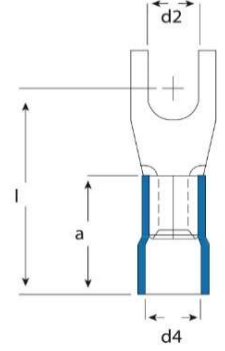

Sipariş Kodu	Kablo Kesiti (mm ²)	Cıvata Ölçüsü	Ölçüler (mm)				Ambalaj Miktarı	Birim Fyt. TL/Adet
			d2	l	d4	a		
PÇT 0,5-1,5/3	0,50-1,50 mm ²	M3	3,2	16.3	4.1	10.0	200	2,35
PÇT 0,5-1,5/4		M4	4,3	16.3	4.1	10.0	200	2,40
PÇT 0,5-1,5/5		M5	5,3	17.0	4.1	10.0	200	2,50
PÇT 0,5-1,5/6		M6	6,5	21.0	4.1	10.0	200	2,84
PÇT 1,5-2,5/3	1,50-2,50 mm ²	M3	3,2	16.3	4,5	10.0	200	2,60
PÇT 1,5-2,5/4		M4	4,3	16.3	4,5	10.0	200	2,70
PÇT 1,5-2,5/5		M5	5,3	17.2	4,5	10.0	200	2,79
PÇT 1,5-2,5/6		M6	6,5	21.0	4,5	10.0	200	3,63
PÇT 4-6/4	4-6 mm ²	M4	4.3	20.0	6.5	12.5	75	5,88
PÇT 4-6/5		M5	5.3	20.0	6.5	12.5	75	5,88
PÇT 4-6/6		M6	6.5	20.0	6.5	12.5	75	7,84
PÇT 4-6/8		M8	8.4	23.0	6.5	12.5	75	9,31



Fiyatlarımıza KDV dahil değildir.

KABLO UÇLARI

DİŞİ FASTON TİP İZOLELİ KABLO UÇLARI



Malzeme : Pirinç, Kalay Kaplı
İzolasyon : PVC
Çalışma Sıcaklığı : Max. 75° 300 V

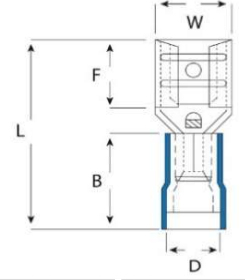

Sipariş Kodu	Kablo Kesiti (mm ²)	Soket Genişliği	Ölçüler (mm)					Ambalaj Miktarı	Birim Fyt. TL/Adet
			W	F	L	B	D		
PFD-1288	0,50-1,50 mm ²	0,8x2,80	3,2	6,5	19,0	10,5	3,8	200	1,57
PFD-1488		0,8x4,75	5,0	6,4	19,4	10,5	3,8	200	2,06
PFD-1638		0,8x6,35	6,6	7,5	20,8	10,5	3,8	200	2,70
PFD-2288	1,50-2,50 mm ²	0,8x2,80	3,2	6,5	19,0	10,5	4,7	150	2,06
PFD-2488		0,8x4,75	5,0	6,4	19,4	10,5	4,7	150	2,16
PFD-2638		0,8x6,35	6,6	7,5	20,8	10,5	4,7	150	2,70
PFD-5638	4-6 mm ²	0,8x6,35	6,6	7,5	23,3	13,0	6,2	100	3,04

KABLO UÇLARI

TAM İZOLELİ DİŞİ FASTON TİP KABLO UÇLARI



Malzeme : Pirinç, Kalay Kaplı
İzolasyon : PVC
Çalışma Sıcaklığı : Max. 75° 300 V

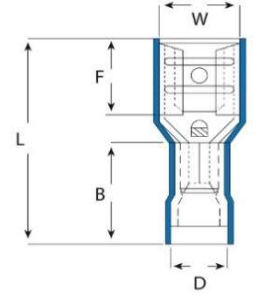

Sipariş Kodu	Kablo Kesiti (mm ²)	Soket Genişliği	Ölçüler (mm)					Ambalaj Miktarı	Birim Fyt. TL/Adet
			W	F	L	B	D		
PFFD-1288	0,50-1,50 mm ²	0,8x2,80	3,2	6,5	19,0	10,5	3,8	200	2,60
PFFD-1488		0,8x4,75	5,0	6,4	20,5	10,5	3,8	200	3,04
PFFD-1638		0,8x6,35	6,6	7,5	21,8	10,5	3,8	200	3,63
PFFD-2288	1,50-2,50 mm ²	0,8x2,80	3,2	6,4	20,0	10,5	4,7	100	3,04
PFFD-2488		0,8x4,75	5,0	6,4	20,2	10,5	4,7	100	3,14
PFFD-2638		0,8x6,35	6,6	7,5	22,2	10,5	4,7	100	3,72
PFFD-5638	4-6 mm ²	0,8x6,35	6,6	7,5	24,2	12,5	6,2	75	4,41

KABLO UÇLARI ERKEK FASTON TİP TERMİNALLER

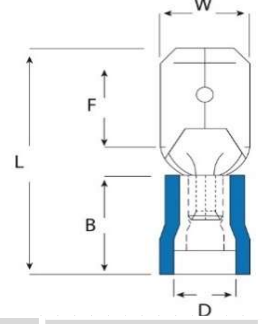

Sipariş Kodu	Kablo Kesiti (mm ²)	Soket Genişliği	Ölçüler (mm)					Ambalaj Miktarı	Birim Fyt. TL/Adet
			W	F	L	B	D		
PFE-1288	0,50-1,50 mm ²	0,8x2,80	2,8	6,5	19,2	10,5	3,8	200	1,72
PFE-1488		0,8x4,75	4,8	6,7	19,8	10,5	3,8	200	1,96
PFE-1638		0,8x6,35	6,4	7,7	21,8	10,5	3,8	200	2,45
PFE-2288	1,50-2,50 mm ²	0,8x2,80	4,8	6,7	19,8	10,5	4,7	200	1,72
PFE-2488		0,8x4,75	4,8	6,7	19,8	10,5	4,7	200	2,21
PFE-2638		0,8x6,35	6,4	7,7	21,8	10,5	4,7	200	2,60
PFE-5638	4-6 mm ²	0,8x6,35	6,4	7,7	24,8	13,0	6,2	100	3,04

Malzeme : Pirinç, Kalay Kaplı
İzolasyon : PVC
Çalışma Sıcaklığı : Max. 75° 300 V

KABLO UÇLARI ERKEK-DİŞİ GERİ DÖNÜŞLÜ TERMİNALLER

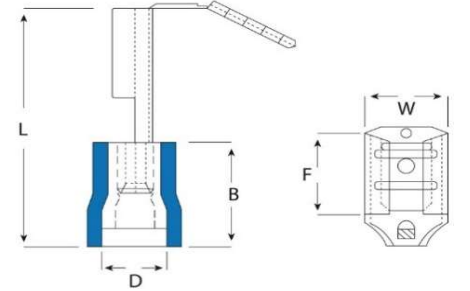

Sipariş Kodu	Kablo Kesiti (mm ²)	Soket Genişliği	Ölçüler (mm)					Ambalaj Miktarı	Birim Fyt. TL/Adet
			W	F	L	B	D		
PFDEG-1861	0,50-1,50 mm ²	0,8x6,35	6,6	8,0	22,5	10,5	3,8	100	5,00
PFDEG-2862	1,50-2,50 mm ²	0,8x6,35	6,6	8,0	22,5	10,5	4,7	100	5,50
PFDEG-5866	4-6 mm ²	0,8x6,35	6,6	8,0	24,0	13,0	6,2	100	6,00

Malzeme : Pirinç, Kalay Kaplı
İzolasyon : PVC
Çalışma Sıcaklığı : Max. 75° 300 V

Fiyatlarımıza KDV dahil değildir.

EL ALETLERİ

ELEKTROHİDROLİK ŞARJ EDİLEBİLİR PİLLİ PABUÇ SIKMA PENSELERİ



- > Otomatik geri çekme ve kolay kullanım.
- > Tüm fonksiyonlar için tek cihaz.
- > Tek cihazda Sıkma/ Kesme/ Panç İşlemleri yapar.
- > Kafa 360 derece çevrilebilir.
- > İki aşamalı hidrolik sıkma.
- > LCD Ekran sıkma adetlerini görebilirsiniz.
- > LED aydınlatma.
- > Yüksek kapasiteli BL 1830 Makita 3 A güç LED göstergeli Makita Li-on Pil.
- > Hızlı şarj cihazı.
- > Dayanıklı ve çeneler için plastik çanta.
- > Cihaz taşıma askı aparatı.

Teknik Özellikler

Sıkma Gücü	6 t
Basınç Sınırı	700 bar
Sıkma Aralığı	Max Cu 300 mm ²
Ağırlığı	4,5 kg
Boyut	43x8x28 cm
Paket Ölçüsü	59x51x14 cm

Sipariş Kodu	Ürün Cinsi	Birim Fyt. Euro/Adet
ECT-60UNV	Çok Fonksiyonlu Elektrohidrolik Cihaz (16-300 mm ² Cu)	€ 4.800,00

Aksesuarlar

Sıkma Çeneleri CU 16-300 mm ² set DS-1 (Sete Dahil)	1 Adet
U22 Çene Adaptörü (Sete Dahil)	1 Adet
UASR Çelik Özlü Kablo Kesme Çenesi (Sete Dahil) Çap 40 mm Max	1 Adet
U40 Kablo Kesme Çenesi (Sete Dahil) Çap 40 mm max.	1 Adet
Taşıma Çantası (Sete Dahil)	1 Adet
Kullanım Kılavuzu (Sete Dahil)	1 Adet
Şarj Adaptörü (Sete Dahil)	1 Adet
Pil BL 1830 Makita 3A (Sete Dahil)	1 Adet
Panç Adaptörü (Set Harici)	Ayrı Satılır
Panç Takımı PG9-48	Ayrı Satılır



Fiyatlarımıza KDV dahil değildir.

EL ALETLERİ

ELEKTROHİDROLİK ŞARJ EDİLEBİLİR PİLLİ PABUÇ SIKMA PENSELERİ



- > Hızlı kullanım, iyi aydınlatma, dayanıklı.
- > Kafa 360 derece çevrilebilir.
- > İki aşamalı hidrolik sıkma.
- > Otomatik Bırakma.

Teknik Özellikler

Sıkma Gücü	12 t
Basınç Sınırı	700 bar
Sıkma Aralığı	Max Cu 400 mm ²
Sıkma Çeneleri	50-400 mm ²
Ağırlığı	6,8 kg
Aksesuar	Pastik Çanta/Şarj Cihazı/1 adet Pil/Çene Takımı
Pil Dahil (1 Adet)	BL 1830 Makita 3 A

Sipariş Kodu	Ürün Cinsi	Birim Fyt. Euro/Adet
ECT-120/42	Elektrohidrolik SKP Pabuç Sıkma (50-400 mm ² Cu)	€ 4.100,00

- > Otomatik geri çekme ve kolay kullanım
- > Tüm fonksiyonlar için tek cihaz
- > Tek cihazda Sıkma/ Kesme/ Panç İşlemleri yapar.
- > Kafa 360 derece çevrilebilir.
- > İki aşamalı hidrolik sıkma.
- > LCD Ekran sıkma adetlerini görebilirsiniz, LED aydınlatma mevcuttur.
- > Yüksek kapasiteli LED göstergeli BL 1830 Makita 3 A Lityum Pil.
- > Dayanıklı ve çeneler için plastik çanta.



Aksesuarlar

Sıkma Gücü	6 t
Basınç Sınırı	700 bar
Sıkma Aralığı	Max. Cu 300 mm ²
Ağırlığı	4,5 kg
Sıkma Çeneleri CU 16-300 mm ² set DS-1 (Sete Dahil)	1 Adet
U22 Çene Adaptörü (Sete Dahil)	1 Adet
UASR Çelik Özlü Kablo Kesme Çenesi (Sete Dahil)	1 Adet
Taşıma Çantası (Sete Dahil)	1 Adet
Kullanım Kılavuzu (Sete Dahil)	1 Adet
Şarj Adaptörü (Sete Dahil)	1 Adet
Pil BL 1830 Makita 3A (Sete Dahil)	1 Adet
Panç Adaptörü (Set Harici)	Ayrı Satılır
Panç Takımı PG9-48	Ayrı Satılır

Sipariş Kodu	Ürün Cinsi	Birim Fyt. Euro/Adet
ECT-240	Çok Fonksiyonlu Elektrohidrolik Cihaz-Mini (16-300 mm ² Cu)	€ 4.100,00

Fiyatlarımıza KDV dahil değildir.

EL ALETLERİ

HİDROLİK SIKMA VE KESME CİHAZLARI



- > Hızlı kullanım, dayanıklı.
- > Kafa 360 derece çevrilebilir.
- > İki aşamalı hidrolik sıkma.
- > Otomatik bırakma.

Teknik Özellikler

Sıkma Gücü	6 t
Basınç Sınırı	700 bar
Sıkma Aralığı	Max Cu 300 mm ²
Sıkma Çeneleri	16-300 mm ²
Ağırlığı	3,8 kg
Aksesuar	Pastik Çanta/Çene Takımı

Sipariş Kodu	Ürün Cinsi	Birim Fyt. Euro/Adet
HCT-60/22	Hidrolik 10-300 ² Cu SKP Sıkma Çeneler Dahil	€ 1.400,00

- > 180 derece çevrilebilir sıkma kafası.
- > Yüksek dayanıklı sıkma kafası. Güçlü manuel hidrolik sıkma.
- > İki hızlı intel tasarımı, sızdırmaz ve dayanıklı, kararlı, çalışma, güvenli ve sağlam.
- > Altıgen sıkma.



Teknik Özellikler

	YQK-120	YQK-300
Sıkma Gücü	8 t	13 t
Ağız Açıklığı	16 mm	20 mm
Basınç Aralığı	700 bar	700 bar
Sıkma Kapasitesi	max. 120 mm ²	max. 300 mm ²
Ağırlığı	4,5 kg	6,8 kg
Çene Uygunluğu	Cu 10-120 mm ²	Cu 16-300 mm ²

Sipariş Kodu	Ürün Cinsi	Birim Fyt. Euro/Adet
YQK-300	Hidrolik EKO Seri SKP Sıkma Aleti 16-300 mm ²	€ 145,00

EL ALETLERİ

MEKANİK DÖNER ÇENELİ SKP SIKMA CİHAZLARI



HT-50	Teknik Özellikler	HT-120	Teknik Özellikler	HT-150	Teknik Özellikler
Sıkma Kapasitesi	6-50 mm ² Cu	Sıkma Kapasitesi	10-120 mm ² Cu	Sıkma Kapasitesi	25-150 mm ² Cu
Uzunluk	395 mm	Uzunluk	625 mm	Uzunluk	625 mm
Sıkma Tipi	Altıgen	Sıkma Tipi	Altıgen	Sıkma Tipi	Altıgen



- > Kesme aralığı 125 mm² max.
- > Dayanıklı kesme kolları
- > Çelik ve çelik özlü kablo kesmez.
- > Uzunluk 300 mm
- > Ağırlık 0,7 kg



- > Kesme aralığı 250 mm² max.
- > Dayanıklı kesme kolları
- > Çelik ve çelik özlü kablo kesmez.
- > Uzunluk 600 mm
- > Ağırlık 1,2 kg



- > Kesme aralığı 500 mm² max.
- > Dayanıklı kesme kolları
- > Çelik ve çelik özlü kablo kesmez.
- > Uzunluk 800 mm
- > Ağırlık 2,8 kg

Sipariş Kodu	Ürün Cinsi	Birim Fyt. Euro/Adet
HT-50	6-50 mm ² Mekanik Döner Çeneli Sıkma Pensesi	€ 93,00
HT-120	6-120 mm ² Mekanik Döner Çeneli Sıkma Pensesi	€ 201,00
HT-150	25-150 mm ² Mekanik Döner Çeneli Sıkma Pensesi	€ 210,00
HS-125	120 mm ² Mekanik Kablo Kesme Makası	€ 37,00
LK-250	250 mm ² Mekanik Kablo Kesme Makası	€ 59,00
LK-500	500 mm ² Mekanik Kablo Kesme Makası	€ 132,00

Fiyatlarımıza KDV dahil değildir.

EL ALETLERİ

ELEKTRİK ATÖLYELERİNE YÖNELİK KÜÇÜK EL ALETLERİ

39LB501 0,2-6 mm Kablo Ucu Açma



- > Universal kablo kesme ve uç açma cihazı. İki bir arada.
- > 0,2-6 mm arası uç açma

HS-700B 0,5-6 mm² Kablo Ucu Açma Cihazı



Model	Açıklama	Uzunluk	Ağırlık
HS-700B	0,5-6 mm ² Kablo Ucu Açma	175 cm	0,36kg

FS-D3 6 mm²'ye kadar Kablo Sıyırma Cihazı



- > 0,5-6 mm² tekli, çoklu kablo tellerin plastik veya kauçuk yalıtımını soymak için.
- > Sıynna çapı, farklı tel kesitleri için otomatik olarak ayarlanabilir.
- > Bakır ve alüminyum teller için tel kesicili, 6 mm²'ye kadar çok telli.
- > Kolay değiştirilebilir bıçaklı, plastik çeneli ve ayarlanabilir uzunluk stoplu.
- > Darbeye dayanıklı cam elyaf ve plastik gövde.
- > İletken göbeğine zarar vermez, uzun ömür.

HS 600A Kablo Bağı Germe ve Kesme Cihazı



Uygulama Genişliği	Kablo bağı en 2,4-4,8 mm Max
Uygulama	Kablo Bağcıklarını hızlı bir şekilde sabitlemek, manuel kesmek için

LY-600N 0,3-7,9 mm Metal Kablo Bağı Germe Aleti



HT-500R RJ11 ve RJ 45 Network Sıkma Cihazı



HSC9-10-6A 0,25-10 mm² Yüksük Sıkma Altıgen



HSC9-16-4A 0,25-10 mm² Yüksük Sıkma Kare



Fiyatlarımıza KDV dahil değildir.

EL ALETLERİ

ELEKTRİK ATÖLYELERİNE YÖNELİK KÜÇÜK EL ALETLERİ

T-007

Çok Fonksiyonlu Yüksük ve Pabuç Sıkma



Uzunluk 220 cm
Ağırlık 0,61 kg

- > Takılabilir ve saklanılabilir 3 çene seti
- > Sıkma çene tipleri
- > 0,5-6 mm² İzoleli pabuç pensesi
- > 0,5-10 mm² kablo yükükleri sıkma çenesi
- > 0,5-10 mm² İzolesiz kablo pabuç sıkma çenesi

LAS-005

Çok Fonksiyonlu Sıkma Cihazı



- > Sıkma Aralığı : 0.5-10 mm²
- > LAS-005, pano bağlantıları ve montajcılar için ideal bir sıkma aletidir.
- > Hassas sıkma kalıp setleri ipe özel olarak tasarlanmıştır.
- > Kalıp setleri değiştirilebilir. İşlem kolay ve kullanışlıdır.

Sıkma Tipi	Görsel	Açıklama	Kapasite	Uzunluk	Ağırlık
B		İzoleli terminal pabuç sıkma çenesi	0,5-6 mm ²	230mm	0,68kg
W		Kablo yüküğü sıkma çenesi	0,5-10 mm ²	230mm	0,68kg
N		İzolesiz terminal ve pabuç sıkma çenesi	0,5-10 mm ²	230 mm	0,68kg

SNA-05WF

0,5-6 mm² YüksükSıkma



Açıklama İzolesiz kablo yüküğü sıkma
Sıkma Aralığı 0,5-6 mm²
AWG Ölçü 10-6AWG
Uzunluk 190 cm
Ağırlık 0,37kg

SNA-16WF

6-16 mm² YüksükSıkma



Açıklama İzolesiz kablo yüküğü sıkma
Sıkma Aralığı 6-16 mm²
AWG Ölçü 22-10AWG
Uzunluk 190 mm
Ağırlık 0,37kg

HS-03BC

İzolesiz Terminal Sıkma 0,5-6 mm²



Açıklama İzolesiz kablo terminal sıkma
Sıkma Aralığı 0,5-6 mm²
AWG Ölçü 16-10AWG
Uzunluk 230mm
Ağırlık 0,6kg

AP-30J

İzoleli Pabuç Sıkma 0,5-6 mm²

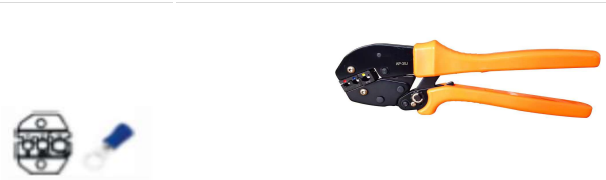

Açıklama İzolesiz pabuç sıkma
Sıkma Aralığı 0,5-6 mm²
AWG Ölçü 20-10AWG
Uzunluk 250mm
Ağırlık 0,56kg

Fiyatlarımıza KDV dahil değildir.

PLASTİK PANO İÇİ KABLO KANALI KESME CİHAZI OTOMAT RAYI KESME CİHAZI

PLASTİK PANO İÇİ KABLO KANALI KESME CİHAZI

e-C01



Plastik kablo kanalı kesme aparatları kullanmış olduğunuz standart kanallara göre temiz ve firesiz kesim yapabilmektedir. Ulkemizde çok farklı çeşitte kablo kanalı olduğundan dolayı farklılık gösterebilmektedir. İmalatçı firma olduğumuzdan dolayı her türlü kanala özel bıçak imalatı ile tüm farklı çeşitteki kanalların kesimini sağlamaktayız.

- > Seri çalışmanızı sağlar.
- > Körelmeyen bıçak.
- > Çapaksız, firesiz kesim.
- > Metre sayesinde standart boy kesme.
- > İsteğe göre özel kanal kesme aparatı imalatı.

OTOMAT RAYI KESME CİHAZI

e-RK3M-01 Ray Kesme Tek Gözlü



Ray kesme ve delme aparatları kullanmış olduğunuz standart raylara göre 1 tip, 3 tip veya 4 tip olarak, aparatların üzerine açılan kanallar sayesinde rayların kesimini sağlamaktadır. Ayrıca yuvarlak montaj deliği delme işlemini yapan modelleri de mevcuttur. Sadece üzerine açılan ray ölçülerini kesmektedir. Özel tip işlerinize göre ray kesme aparatı imal edilir.

- > Seri çalışmanızı sağlar.
- > Körelmeyen bıçak.
- > Çapaksız, firesiz kesim.
- > Delik delme özelliği.
- > Metre sayesinde standart boy kesme.

e-RK3M-03 Ray kesme 3 Gözlü



Ray kesme ve delme aparatları kullanmış olduğunuz standart raylara göre 1 tip, 3 tip veya 4 tip olarak, aparatların üzerine açılan kanallar sayesinde rayların kesimini sağlamaktadır. Ayrıca yuvarlak montaj deliği delme işlemini yapan modelleri de mevcuttur. Sadece üzerine açılan ray ölçülerini kesmektedir. Özel tip işlerinize göre ray kesme aparatı imal edilir.

- > Seri çalışmanızı sağlar.
- > Körelmeyen bıçak.
- > Çapaksız, firesiz kesim.
- > Delik delme özelliği.
- > Metre sayesinde standart boy kesme.

Fiyatlarımıza KDV dahil değildir.

SAC DELME ALETLERİ

e-HCSOI Hidrolik Panç Takımı



Çantanın İçindeki Takımlar

- > Hidrolik El Pançı Sabit Başlı
- > Pg9 (Erkek+Dişi) 1 Takım
- > Pg11 (Erkek+Dişi) 1 Takım
- > Pg13 (Erkek+Dişi) 1 Takım
- > Pg16 (Erkek+Dişi) 1 Takım
- > Pg21 (Erkek+Dişi) 1 Takım
- > Pg29 (Erkek+Dişi) 1 Takım
- > Pg36 (Erkek+Dişi) 1 Takım
- > Pg42 (Erkek+Dişi) 1 Takım
- > Pg48 (Erkek+Dişi) 1 Takım
- > 9,5x50 Hidrolik Civata 2 Adet
- > 19x60 Hidrolik Civata 1 Adet
- > 19x75 Hidrolik Civata 1 Adet
- > Çektirme Pulu 1 Adet

Sipariş Kodu	Ürün Cinsi	Birim Fyt. Euro/Adet
39LB501	0,2-6 mm Kablo Ucu Açma	€ 16,00
HS-700B	0,5-6 mm ² Kablo Ucu Açma Cihazı	€ 21,00
FS-D3	6 mm ² 'ye kadar Kablo Sıyırma Cihazı	€ 31,00
HS 600A	Kablo Bağı Germe ve Kesme Cihazı	€ 26,00
LY-600N	0,3-7,9 mm Metal Kablo Bağı Germe Aleti	€ 418,00
HT-500R	RJ11 ve RJ 45 Network Sıkma Cihazı	€ 41,00
HSC9-10-6A	0,25-10 mm ² Yüksük Sıkma Altıgen	€ 89,00
HSC9-10-4A	0,25-10 mm ² Yüksük Sıkma Kare	€ 89,00
T-007	Çok Fonksiyonlu Yüksük ve Pabuç Sıkma	€ 126,00
LAS-005	Çok Fonksiyonlu Sıkma Cihazı	€ 90,00
SNA-05WF	0,5-6 mm ² YüksükSıkma	€ 26,00
SNA-16WF	6-16 mm ² YüksükSıkma	€ 26,00
HS-03BC	İzolesiz Terminal Sıkma 0,5-6 mm ²	€ 26,00
AP-30J	İzoleli Pabuç Sıkma 0,5-6 mm ²	€ 44,00
e-C01	Plastik Pano İçi Kablo Kanlı Kesme Cihazı	€ 1.200,00
e-RK3M-01	Otomat Rayı Kesme Cihazı	€ 1.100,00
e-RK3M-03	Otomat Rayı Kesme Cihazı	€ 1.200,00
e-HCS01	Hidrolik Panç Takımı	€ 2.800,00

Fiyatlarımıza KDV dahil değildir.

HAT KLEMENSİ

OCAK 2026 FİYAT LİSTESİ

EKONOMİK TİP BRANŞMAN (PARALEL ATLAMA) ALÜMİNYUM KLEMENS



EKO

Ürün Tipi	Sıkma Sahası mm ²	Kullanıldığı İletkenler	Ambalaj Miktarı	Birim Fyt. TL/Adet
A40 - A40	16-40	Rose, Lily, Swallow, Sparrow	500	30,00
A70 - A70	16-70	Rose, Lily, Swallow, Sparrow, Pansy	250	50,00
A95 - A95	25-95	Pansy, Aster, Phlox, Oxlip, Rawen, Pigeon	125	60,00
A120 - A120	40-120	Pansy, Aster, Phlox, Oxlip, Rawen, Pigeon	125	90,00
A240 - A240	70-240	Daisy, Peony, Tulip, Canna, Patridge, Ostrich, Hawk	50	300,00

EKONOMİK TİP BİMETAL (AL-CU) ALÜMİNYUM KLEMENS



EKO

Ürün Tipi	Sıkma Sahası mm ²	Kullanıldığı İletkenler	Ambalaj Miktarı	Birim Fyt. TL/Adet
A25 - B16	6-25AL/2.5-16CU	Rose	750	33,00
A40 - B25	16-40AL/10-25CU	Rose, Lily, Swallow, Sparrow	500	42,00
A70 - B50	16-70AL/10-50CU	Rose, Lily, Swallow, Sparrow	250	60,00
A120 - B70	70-120AL/10-70CU	Pansy, Aster, Phlox, Oxlip, Rawen, Pigeon	125	120,00
A240 - B120	70-240AL/50-120CU	Daisy, Peony, Tulip, Canna, Patridge, Ostrich, Hawk	40	325,00

EKONOMİK TİP DURDURUCU ALÜMİNYUM KLEMENS



EKO

Ürün Tipi	Sıkma Sahası mm ²	Kullanıldığı İletkenler	Ambalaj Miktarı	Birim Fyt. TL/Adet
16 - A50	16 - 50	Rose, Lily, Swallow, Sparrow	250	55,00
50 - A95	50 - 95	Popy, Aster, Phlox, Rabinone, Rawen	150	95,00



TİP BRANŞMAN (PARALEL ATLAMA) ALÜMİNYUM KLEMENS



Ürün Tipi	Sıkma Sahası mm ²	Kullanıldığı İletkenler	Ambalaj Miktarı	Birim Fyt. TL/Adet
A25-A25/TSE	6-25	Rose	600	31,00
A40-A40/TSE	16-40	Rose, Lily, Swallow, Sparrow	500	50,00
A70 - A70/TSE	16-70	Rose, Lily, Swallow, Sparrow, Pansy	250	80,00
A95 - A95/TSE	25-95	Pansy, Aster, Phlox, Oxlip, Rawen, Pigeon	200	95,00
A120 - A120/TSE	40-120	Pansy, Aster, Phlox, Oxlip, Rawen, Pigeon	150	155,00
A240 - A240/TSE	70-240	Daisy, Peony, Tulip, Canna, Partridge, Ostrich, Hawk	40	360,00



TİP BİMETAL (AL-CU) ALÜMİNYUM KLEMENS



Ürün Tipi	Sıkma Sahası mm ²	Kullanıldığı İletkenler	Ambalaj Miktarı	Birim Fyt. TL/Adet
A25 - B16/TSE	6-25AL/2.5-16CU	Rose	500	60,00
A40 - B25/TSE	16-40AL/10-25CU	Rose, Lily, Swallow, Sparrow	500	75,00
A70 - B50/TSE	16-70AL/10-50CU	Rose, Lily, Swallow, Sparrow	250	120,00
A120 - B70/TSE	70-120AL/10-70CU	Pansy, Aster, Phlox, Oxlip, Rawen, Pigeon	125	270,00
A240 - B120/TSE	70-240AL/50-120CU	Daisy, Peony, Tulip, Canna, Partridge, Ostrich, Hawk	40	430,00



TİP DURDURUCU ALÜMİNYUM KLEMENS



Ürün Tipi	Sıkma Sahası mm ²	Kullanıldığı İletkenler	Ambalaj Miktarı	Birim Fyt. TL/Adet
16 - A50/TSE	16 - 50	Rose, Lily, Swallow, Sparrow	250	85,00
50 - A95/TSE	50 - 95	Popy, Aster, Phlox, Rabinone, Rawen	125	160,00

95 mm² ÇELİK ÖRGÜLÜ TOPRAKLAMA TELİ

Ürün Tipi	Uzunluk (m)	Ambalaj Miktarı	Birim Fyt. TL/Adet
1x95 mm ² Çelik Tel	3	1	Sorunuz
1x95 mm ² Çelik Tel	5	1	Sorunuz
1x95 mm ² Çelik Tel	15	1	Sorunuz

GALVANİZLİ TOPRAKLAMA PABUCU



Ürün Tipi	Ambalaj Miktarı	Birim Fyt. TL/Adet
95 mm ² Tek Delikli	1	Sorunuz
95 mm ² Çift Delikli	1	Sorunuz

GALVANİZLİ TOPRAKLAMA KLEMENSİ



Ürün Tipi	Ambalaj Miktarı	Birim Fyt. TL/Adet
95 mm ² Galvanizli Topraklama Klemensi	1	Sorunuz



Whatsapp
Sipariř Hattı

0 533 164 97 97